

HÜTER

ПАСПОРТ

Бензорез



Серия GC

GC-7414
GC-7414B

WWW.HUTER.SU

Уважаемый покупатель!

Благодарим Вас за то, что приобрели бензорез торговой марки «Hüter».

Продукция «Hüter» отличается надежностью и высоким качеством исполнения.

При покупке изделия в розничной торговой сети требуйте проверки его работоспособности и комплектности, а также штампа торгующей организации и даты продажи в гарантийном талоне.

Содержание:

1. Общие сведения	5
2. Требования безопасности	6
3. Комплектация	9
4. Устройство бензореза	10
5. Технические характеристики	11
6. Сборка	11
7. Подготовка к работе	14
8. Запуск и остановка двигателя	17
9. Советы по работе с бензорезом	21
10. Техническое обслуживание	25
11. Возможные неисправности	27
12. Хранение бензореза	28
13. Гарантийное обслуживание	30
14. Гарантийный талон	31
15. Сервисные центры	32

1. ОБЩИЕ СВЕДЕНИЯ

Перед началом использования бензореза внимательно ознакомьтесь с данным руководством по эксплуатации. В инструкции подробно описан процесс подготовки, запуска и технического ухода за устройством. Следуйте данным инструкциям, и бензорез станет для Вас надежным помощником на долгие годы.

Представленная документация содержит минимально необходимые сведения для применения изделия. Изготовитель вправе вносить в конструкцию и комплектацию изменения, которые могут быть не отражены в настоящем документе, без предварительного уведомления. Внешний вид изделия, так же, может отличаться от изображения в руководстве по эксплуатации.



ВНИМАНИЕ!

Изделие является источником повышенной пожароопасности, взрывоопасности. Комплексное техническое обслуживание и ремонт в объеме, превышающем перечисленные данным руководством операции, должны производиться квалифицированным персоналом в специализированных сервисных центрах. Установка, эксплуатация и необходимое техническое обслуживание изделия производится пользователем и допускается только после изучения руководства по эксплуатации.

Особое внимание следует уделить разделу «Обеспечение требований безопасности».

Назначение:

Бензорез Huter с карбюраторным двухтактным двигателем внутреннего сгорания представляет собой абразивно-отрезную машину для сухой или мокрой резки асфальта, бетона, камня и других минеральных пород, а также для резки различных металлов с использованием алмазных или абразивных отрезных кругов. Используйте бензорез только после прочтения инструкции по безопасности.

Не разбирайте и не модифицируйте его. Лицам, не прошедшим инструктаж по эксплуатации и не изучившим инструкцию по эксплуатации, запрещается пользоваться данным оборудованием!

Перед использованием тщательно проверьте изделие и убедитесь в отсутствии дефектов. В случае обнаружения внешних дефектов обратитесь в сервисный центр.

2. ТРЕБОВАНИЯ БЕЗОПАСНОСТИ

Безопасная работа изделия возможна только после внимательного изучения потребителем настоящего Руководства перед проведением работ.

Запрещается эксплуатация изделия:

2.1. В помещениях, содержащих взрывоопасные и легковоспламеняющиеся вещества или помещениях с химически активной средой.

2.2. В условиях воздействия капель и брызг, а также на открытых площадках при атмосферных осадках.

2.3. При возникновении во время работы хотя бы одной из нижеперечисленных неисправностей: повреждение (трещины) корпуса; деформация соединительной шины; ослабление натяжения или проскальзывание ремня; посторонние шумы; подтекание топлива; неисправность отрезного круга.

Для предотвращения травматизма, пожара, поломки инструмента необходимо выполнять следующие правила:

Учитывайте влияние окружающей среды:

2.4. Не подвергайте бензорез воздействию атмосферных осадков.

2.5. Не пользуйтесь бензорезом поблизости от легковоспламеняющихся жидкостей и газов.

2.6. Работайте бензорезом только в хорошо проветриваемом пространстве вне помещений.



ВНИМАНИЕ!

Выхлопные газы двигателя токсичны и могут нанести вред здоровью.

2.7. Позаботьтесь о хорошем освещении. Не позволяйте посторонним людям и животным приближаться к месту работы.

2.8. Не подвергайте изделие перегрузкам. Используйте его строго по назначению. Используйте только рекомендованный и исправный сменный инструмент (круги, диски). Неисправный сменный инструмент — это изношенный, сломанный или искривленный инструмент.

2.9. Следует осторожно подводить и отводить бензорез к уже начатому резу, не допуская заклинивания диска или падения оборотов двигателя из-за чрезмерного нажима. При заклинивании немедленно выключите бензорез.

2.10. Носите подходящую одежду, используйте защитные средства (защитные очки, пылезащитную маску, наушники, специальную обувь, перчатки и т. д.).

2.11. Содержите в порядке рабочее место. Прежде чем включить изделие, проверьте, не забыли ли вы убрать из зоны работы ключи, отвертки и другой вспомогательный инструмент. Перед запуском двигателя бензореза, убедитесь, что диск бензореза ни с чем не соприкасается.

2.12. Всегда будьте внимательны:

— Не отвлекайтесь во время работы.

— Не полагайтесь исключительно на устройства, обеспечивающие безопасность, предусмотренные на самом бензорезе.

— Старайтесь работать в устойчивом положении, постоянно сохраняя равновесие, причем инструмент и обрабатываемая поверхность должны находиться в поле вашего зрения.

2.13. Замену сменного инструмента (круга, диска), а также заправку топливом, производите только после остановки двигателя и остывания бензореза до приемлемой температуры.

2.14. Будьте осторожны при работе с топливом:

— Перед запуском двигателя, отнесите бензорез не менее чем на 5 метров от места заправки.

— Всегда выключайте двигатель и дайте ему остыть перед тем, как заливать топливо в бак.

— Никогда не снимайте крышку топливного бака и не доливайте топливо в бак, пока двигатель горячий.

— Никогда не работайте бензорезом, если крышка топливного бака не завернута надежно и правильно.

— Откручивайте крышку топливного бака медленно, для постепенного снижения давления в баке.

— Заправляйте бензорез топливом только вне помещения, где нет возможности возникновения искр или открытого огня.

— Не курите во время заправки или смешивания топлива.

— Топливо, попавшее на бензорез необходимо немедленно вытереть.

— Исключите возможность возникновения источников воспламенения разлитого топлива.

— Не заводите двигатель сразу после заправки, пока пары топлива не рассеются.

2.15. По окончании работ, во время перерыва или замене сменного инструмента выключайте изделие.

2.16. Переносите бензорез только при выключенном двигателе, защитный кожух должен быть на диске, глушитель держите подальше от тела.

2.17. Никогда не работайте, держа бензорез одной рукой. Работа одной рукой может нанести серьезный вред здоровью. Бензорез предназначен для работы двумя руками.

2.18. Запрещается работать бензорезом, если вы сильно утомлены, находитесь в состоянии алкогольного опьянения или принимаете сильнодействующие медицинские препараты.

2.19. Не начинайте работу, пока не рассчитаете место падения или возможного перемещения отрезанной части обрабатываемого материала.

2.20. Не работайте поврежденным, неправильно отрегулированным, не полностью и небрежно собранным бензорезом. Убедитесь, что отрезной круг останавливается после того, как вы отпускаете клавишу регулятора оборотов.

2.21. Агрегат предусмотрен только для абразивно-отрезной резки. Он не пригоден для резки древесины или деревянных предметов. Асбестовая пыль чрезвычайно вредна для здоровья – ни в коем случае не резать асбест!

2.22. Применение агрегата для других целей не допускается, так как это может привести к несчастным случаям или повреждению агрегата

2.23. Не рекомендуется работать бензорезом в одиночку. Позаботьтесь о том, чтобы во время работы оператора обязательно кто-то находился на расстоянии слышимости, на тот случай если понадобится помощь.

2.24. Руки должны быть сухими и чистыми, не испачканными маслом или топливом.

2.25. При неблагоприятных условиях погоды (дождь, снег, град, сильный ветер) следует отложить проведение работ ввиду повышенной опасности несчастного случая.

2.26. Запрещается применять пильные диски, твердосплавные, спасательные, дереворежущие или иные зубчатые инструменты – опасность получения смертельной травмы! В противоположность равномерному съему частиц при эксплуатации абразивно-отрезных дисков, зубья пильного диска с долотообразными зубьями при резке могут застрять в материале. Это способствует агрессивной резке, что может привести к возникновению неконтролируемых, чрезвычайно опасных реактивных сил (обратный удар) агрегата

Знаки безопасности





	Соблюдайте осторожность и будьте особенно внимательны
	Изучите инструкцию перед эксплуатацией
	Будьте осторожны при работе с бензорезом. Соблюдайте правила работы.
	Используйте средства индивидуальной защиты при работе с бензорезом.
	Работайте в защитных перчатках.

Таблица 1. Знаки безопасности

3. КОМПЛЕКТАЦИЯ

Бензорез — 1 шт.

Канистра для приготовления топливной смеси — 1 шт.

Приводной ремень — 1 шт*.

Воздушный фильтр — 2 шт*.

Фильтр предварительной очистки воздуха — 1 шт.

Паспорт продукции — 1 шт.

Комплект инструментов и принадлежностей – 1 шт.

Кейс для хранения и переноски – 1шт*.

***только для модели GC-7414**

Производитель сохраняет за собой право вносить поправки и изменять комплектацию устройства, не влияющие на параметры устройства, без указания в паспорте.

4. УСТРОЙСТВО БЕНЗОРЕЗА



Рис. 1. Общий вид

1 Передняя рукоятка	15 Рукоятка регулировки кожуха
2 Предупреждающий стикер с информацией	16 Защитный кожух
3 Корпус воздушного фильтра	17 Декомпрессионный клапан
4 Стикер с инструкцией по запуску	18 Праймер для подкачки топлива
5 Крышка цилиндра	19 Крышка топливного бака
6 Рычаг дроссельной заслонки	20 Коннектор для подключения воды
7 Фиксатор курка газа	21 Кожух ремня
8 Курок газа	22 Натяжитель ремня
9 Выключатель зажигания	23 Информация о бензореже
10 Рукоятка стартера	24 Кронштейн режущего узла
11 Кожух стартера	25 Режущий узел

12 Глушитель	26 Режущий диск
13 Стикер режущего инструмента	27 Универсальный ключ
14 Гайка крепления диска	28 Руководство по эксплуатации

5. ТЕХНИЧЕСКИЕ ХАРАКТЕРИСТИКИ

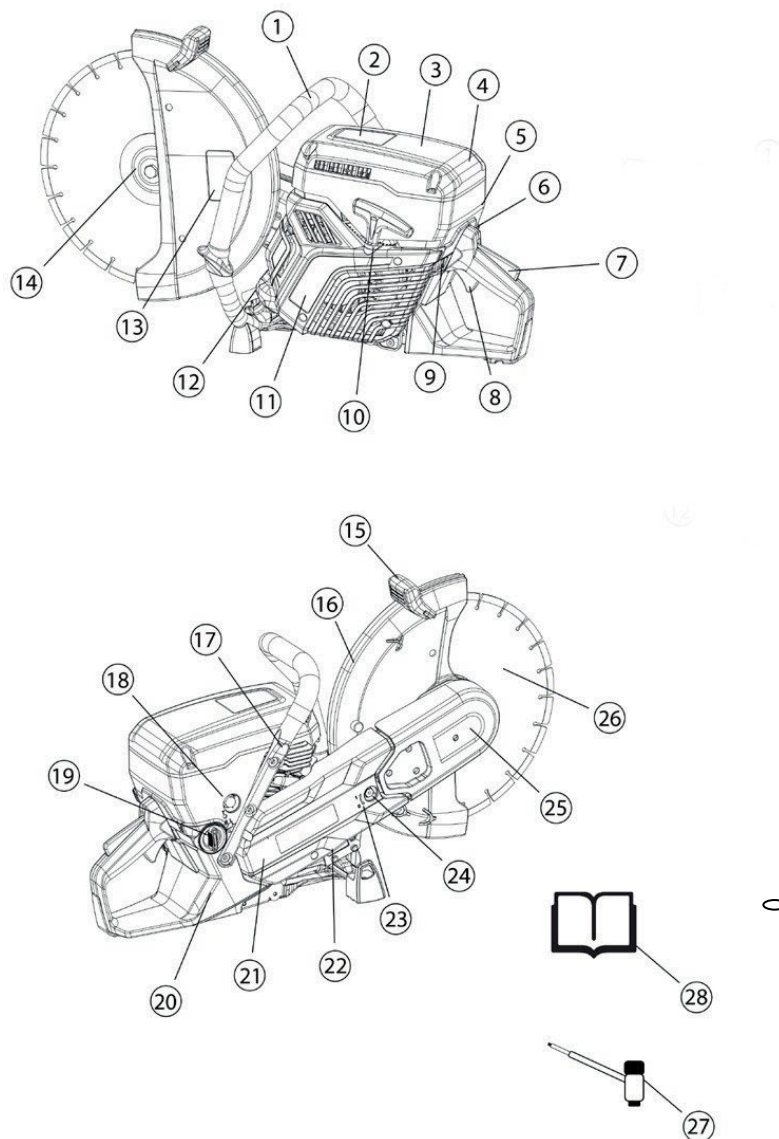
Серия GC / Модель бензореза	GC-7414	GC-7414B
Объём двигателя, см ³	74	74
Мощность кВт	3,5	3,5
Максимальная глубина резания, мм	125	125
Посадочный диаметр диска, мм	25,4, либо 20	25,4, либо 20
Максимальный диаметр диска, мм	350	350
Максимальные обороты диска, об/мин	4700	4700
Максимальные обороты двигателя, об/мин	9500	9500
Антивибрационная система	✓	✓
Кейс	✓	

Таблица 2. Технические характеристики

6. СБОРКА

1. Перед установкой диска необходимо проверить все элементы крепления диска на вал бензореза:

- Прижимные шайбы должны плотно садиться на вал, без перекосов. На них не должно быть сбитых краев трещин и сколов;
- Резьба прижимного болта и вала не повреждена;
- Диаметр посадочного отверстия диска соответствует посадочной втулке, втулка установлена правильной стороной.

Проверьте соответствия вращения вала и алмазного диска. Установите диск, как указано на рисунке (рис. 2).



Рис.2 Установка диска

2. Зафиксируйте вал через отверстие в кожухе. Затяните болт с усилием 25 Нм.

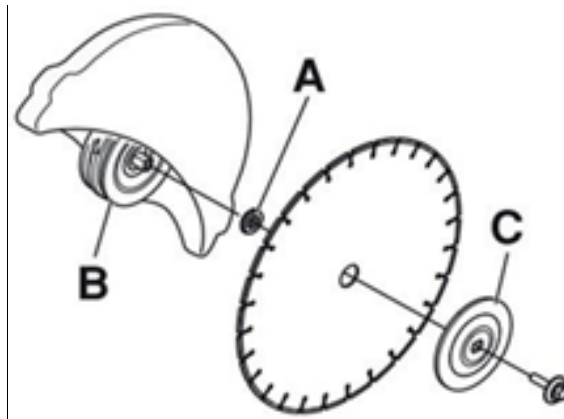

Рис. 3 Затяжка болта вала

3. Ослабьте болты «А», поверните натяжитель ремня «В» в положение 1, затяните гайки «А» с усилием 25 Нм.

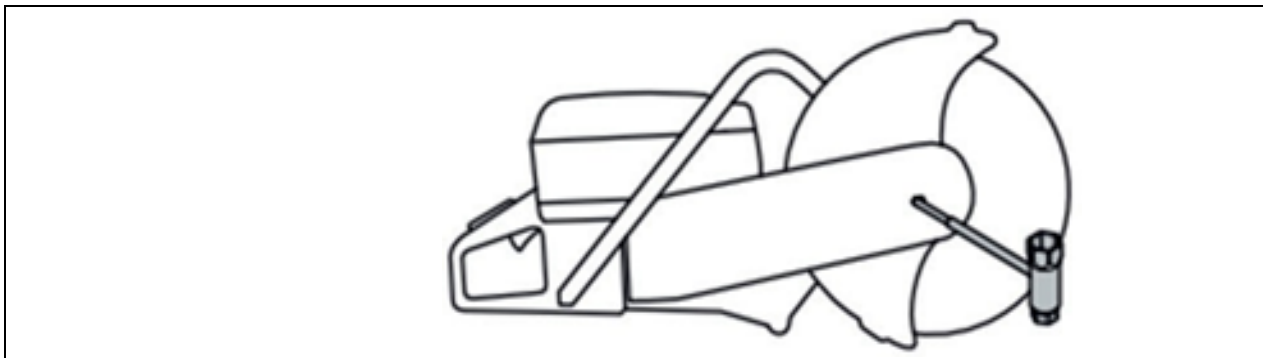

Рис. 4 Натяжка ремня

4. Смена положения кожуха. Снимите элементы подачи воды с кожуха. Отверните гайки «А», ослабьте натяжитель ремня «В», снимите защитный кожух ремня на режущем узле, снимите ремень с ведомого шкива режущего узла, переверните режущий узел на внешнюю сторону бензореза, наденьте ремень на ведомый шкив, наденьте кожух ремня режущего узла с внутренней стороны бензореза, накрутите гайки «А» крепления режущего узла с внутренней стороны. Натяните ремень используя отвертку как рычаг, одновременно затяните гайки "А". Установите элементы подачи воды на кожух.



Рис. 5. Смена положения кожуха

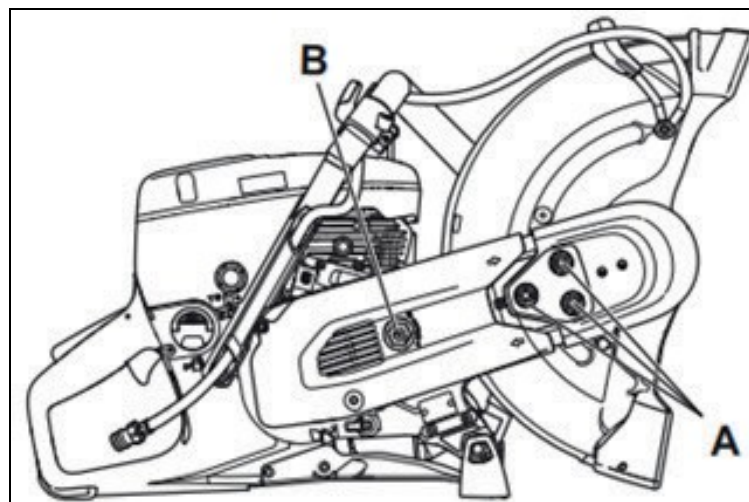

ВНИМАНИЕ!

Функция перевернутого кожуха предназначена не для постоянного и длительного использования. При работе с перевернутым кожухом постоянно проверяйте натяжение ремня. При перевернутом кожухе направление вращения диска, указанное на кожухе не совпадает с реальным направлением вращения, учитывайте это при установке диска.

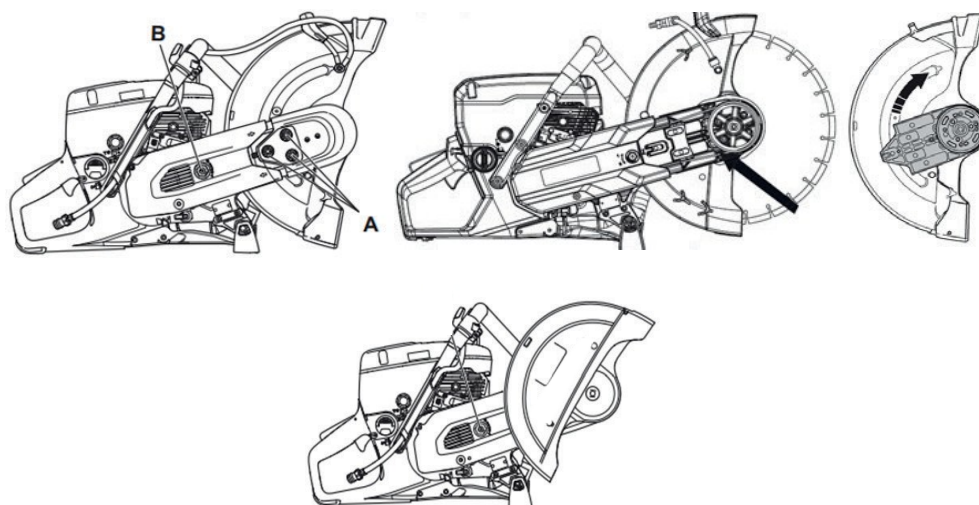
7. ПОДГОТОВКА К РАБОТЕ

- 7.1** Убедитесь в том, что оборудование очищено от грязи и пыли. Рукоятки должны быть чистыми и сухими, очищенными от масла и грязи – это важное условие для безопасной эксплуатации абразивно-отрезного устройства.
- 7.2** Внимательно осмотрите бензорез на предмет повреждений. Все органы управления должны быть в исправном состоянии, рычаг газа должен автоматически пружинить назад в положение холостого хода. Выключатель зажигания должен легко устанавливаться в позицию STOP.
- 7.3** Запрещается вносить любые изменения в элементы управления или защитные механизмы.
- 7.4** Проверить топливную систему на признак утечки, в случае обнаружения утечки не запускать – опасность возникновения пожара! В случае обнаружения утечки требуется обратиться в специализированный сервисный центр.
- 7.5** Проверьте уровень моторного топлива и долейте при необходимости. Используйте смесь масла для двухтактных двигателей и чистое топливо с октановым числом не ниже 92. Использование загрязненного топлива может привести к повреждению изделия.
- 7.6** Проверьте воздушный фильтр. Наличие грязи и пыли внутри фильтрующего элемента приведет к неустойчивой работе двигателя. Очистите воздушный фильтр, когда он загрязнен.
- 7.7** Проверить пригодность абразивно-отрезного круга для разрезаемого материала, а также исправность и правильность монтажа круга (направление вращения, плотность посадки).
- 7.8** Проверить плотность посадки защиты – при не плотной посадке защиты следует обратиться в специализированный сервисный центр.
- 7.9** Обеспечить достаточное количество воды для влажной резки.

Инструкция по смешиванию бензина и масла:



ВНИМАНИЕ!

Запрещается курить во время приготовления топливной смеси!

1. При приготовлении топливной смеси необходимо использовать объемное соотношение бензин/масло, указанное производителем масла. Если на упаковке масла данной информации нет, то следует использовать объемное соотношение бензин/масло **40:1**.

2. Для смешивания бензина с маслом используйте специальную мерную емкость из комплекта, с соответствующими делениями. Не смешивайте бензин с маслом непосредственно в топливном баке изделия.

3. Возьмите емкость для приготовления топливной смеси и залейте в нее бензин до той отметки, которая соответствует пропорции, требуемой производителем масла (50:1; 40:1; 25:1 и тп). Если таких требований на упаковке масла нет, то рекомендуем пропорцию 40:1.



Рис. 6. Емкость для приготовления топливной смеси

4. Добавьте необходимое количество масла до верхней отметки OIL (600мл) и тщательно перемешайте получившуюся смесь.

Производитель рекомендует использовать фирменное полусинтетическое моторное масло для двухтактных двигателей «HUTER 2T».

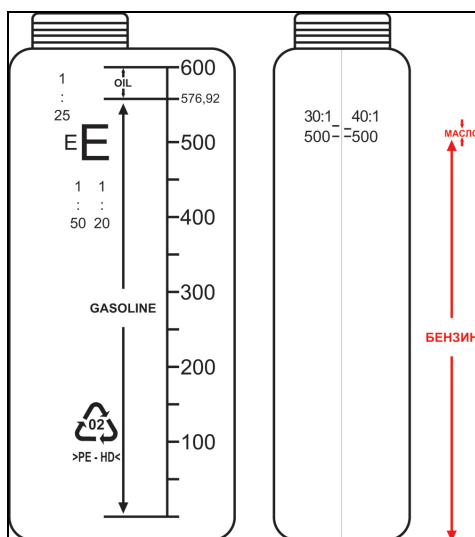

Рис. 7. Масло «HÜTER»



ВНИМАНИЕ!

Старая и/или приготовленная в неправильном соотношении топливная смесь является главной причиной неустойчивой работы двигателя, а также выхода его из строя. Следует использовать только чистую, свежую топливную смесь.

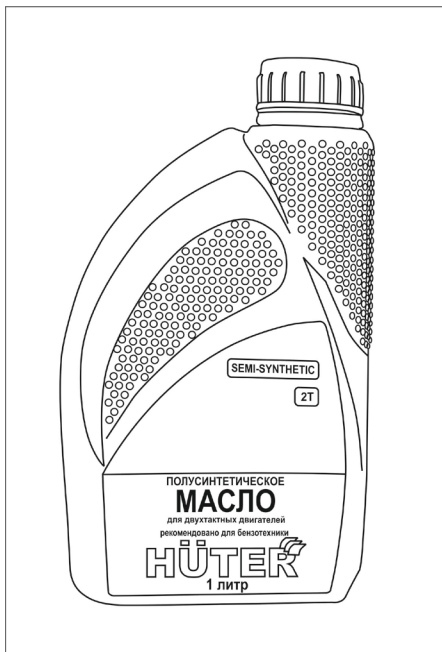

ВНИМАНИЕ!

Несоблюдение указанной пропорции бензин/масло может привести к работе двигателя в условиях недостаточной смазки и повреждению поршневой группы (задиры поршня и цилиндра), или к образованию нагара и повреждению двигателя при избыточном содержании масла в топливной смеси.



ВНИМАНИЕ!

Запрещается использование масла, предназначенного для двухтактных двигателей с водяным охлаждением (для лодочных моторов), а также масла, не сертифицированного по классификации API (JASO), т.к. такое использование может привести к работе двигателя в условиях недостаточной смазки и повреждению поршневой группы (задиры поршня и цилиндра).

Залейте топливную смесь в бак

1. Расположите бензорез в горизонтальном положении крышкой топливного бака вверх, откройте крышку топливного бака.
2. Произведите заправку топливного бака бензореза приготовленной смесью.

**ВНИМАНИЕ!**

Заправку производить только при выключенном двигателе, а также вдали от источника открытого огня.

Смесь следует готовить из расчета на одну заправку, не следует оставлять смесь в топливном баке бензореза.

8. ЗАПУСК И ОСТАНОВКА ДВИГАТЕЛЯ

Запуск двигателя

1. Переведите выключатель зажигания в положение «-»



Рис.7. Выключатель

2. Вытяните до щелчка рычаг воздушной заслонки.

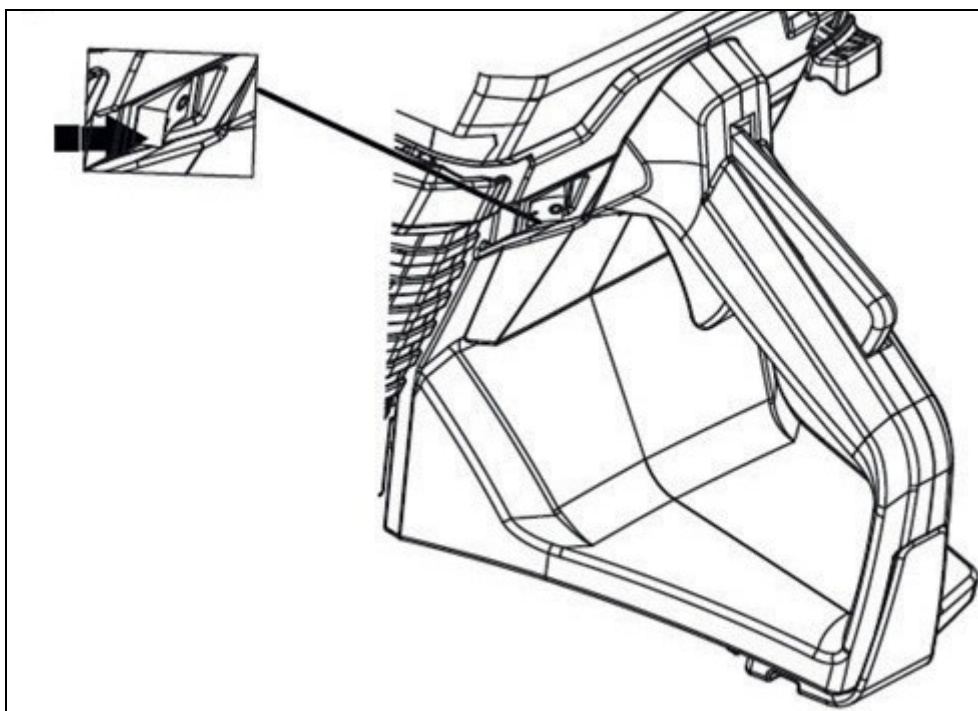

Рис.8. Положение воздушной заслонки

3. Накачайте топливо нажатием на праймер подкачки (5-6 нажатий).

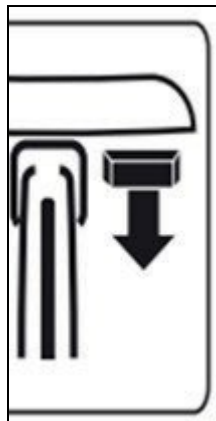

Рис. 9. Подкачка топлива праймером

4. Утопите клавишу клапана декомпрессора (клапан автоматически закроется при запуске).

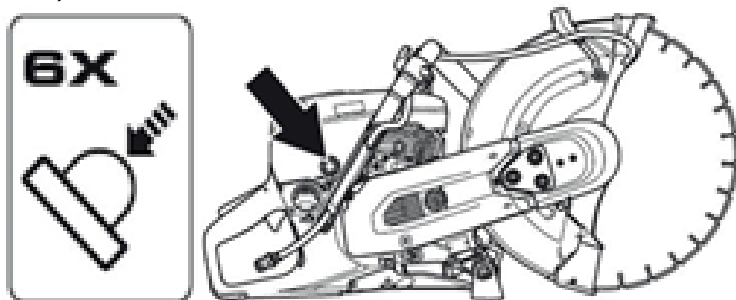

Рис.10. Положение декомпрессионного клапана.

5. Установите бензопилу на землю и жестко зафиксируйте: ногой под заднюю рукоятку и рукой прижмите к земле за переднюю рукоятку. Резко потяните ручку стартера (возможно несколько раз) пока двигатель не запустится.

Рис.20. Запуск двигателя ручкой стартера

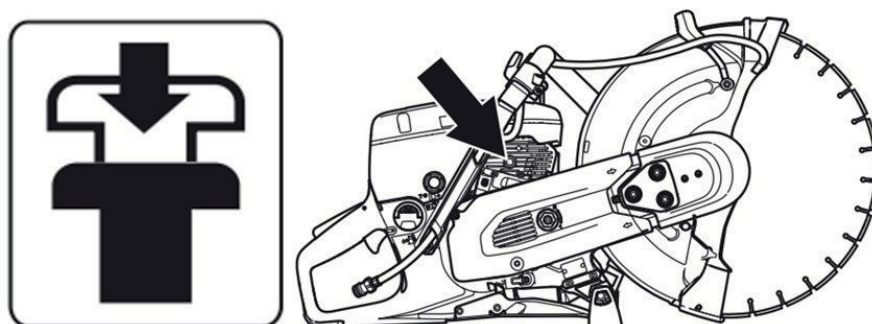

Рис. 11. Запуск бензореза ручным стартером.

6. Как только двигатель запустился, сдвиньте в сторону корпуса рычаг воздушной заслонки



Рис. 12. Положение воздушной заслонки

7. После запуска нажмите и отпустите рычаг газа. Двигатель перейдет на холостые обороты.



Рис. 13. Перевод работы на холостой ход

7. Перед началом пиления произвести обкатку двигателя перегазовкой (кратковременными частыми нажатиями на курок газа) на средних оборотах в течение 30-50 секунд без нагрузки на диск (не производить пиления). Такой метод обкатки необходим для

правильного первичного смазывания поршневой группы и обеспечения нормальной работы бензореза в будущем.

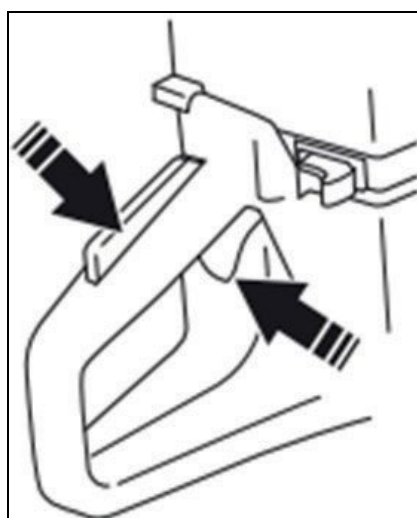

ВНИМАНИЕ!

Не подвергаете бензорез во время работы чрезмерным нагрузкам, так как это может сократить срок эксплуатации пилы.

Остановка двигателя:

1. Двигатель выключается переводом выключателя зажигания в положение «0».



Рис. 14. Остановка двигателя



ВНИМАНИЕ!

Режущий диск после отпускания ручки газа и остановки двигателя может вращаться в интервале до 1 минуты. Не оставляйте без внимания бензорез до полной остановки диска.

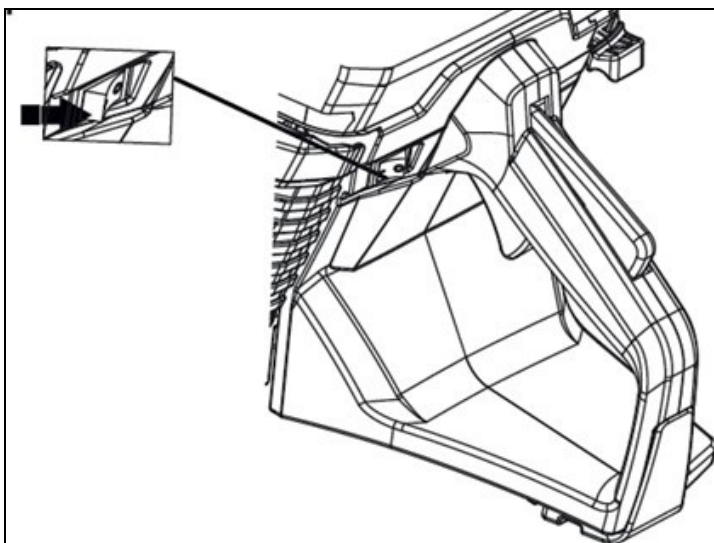
После окончания работ в топливном баке может остаться неизрасходованная топливная смесь, обязательно слейте ее в канистру.

Не допускается оставлять топливную смесь в баке бензореза более чем на 12 часов. Это может привести к нестабильной работе двигателя.

Запрещается использовать масло для четырехтактных двигателей при приготовлении топливной смеси для двухтактных двигателей.

9. СОВЕТЫ ПО РАБОТЕ С БЕНЗОРЕЗОМ

1. Предварительная обкатка бензореза после первого запуска является обязательной процедурой для нового инструмента. Процесс позволяет увеличить срок службы инструмента за счет притирки подвижных узлов и деталей, в режиме щадящих нагрузок. Для увеличения срока службы изделия и выхода двигателя на максимальные характеристики необходимо произвести его обкатку. В это время происходит трение между подвижными узлами, создается плотное прилегание деталей и необходимое давление в цилиндре.

1.1. Приготовьте топливную смесь в соотношении 25:1;

1.2. Заполните топливный бак;

1.3. Выполните запуск холодного двигателя в соответствии с описанием в настоящей Инструкции и прогрейте двигатель.

1.4. Во время использования первого бака топливной смеси выжмите курок газа на 1/2 амплитуды и дайте двигателю поработать около минуты, затем отпустите курок газа и дайте поработать двигателю на холостых оборотах 15–20 сек. Повторите данную процедуру пять шесть раз;

1.5. Приступайте к работе бензорезом с «перегазовками» от 2/3 до полного газа. В процессе обкатки не давайте двигателю полную и длительную нагрузку. Рекомендуется в ходе обкатки израсходовать 2 бака топливной смеси 25:1. В процессе работы следите за температурным режимом двигателя, не допускайте их перегрева;

1.6. После обкатки готовьте топливную смесь в соотношении 40:1, для приготовления топливной смеси рекомендуется использовать специальные масла Huter 2T и Huter 2T ULTRA и качественный неэтилированный бензин высокой очистки с октановым числом не ниже 92.



ВНИМАНИЕ!

- *Бензорез разработан и предназначен для резки абразивными дисками или алмазными дисками, предназначенными для высокоскоростных ручных машин. Запрещается использовать машину с любым другим типом лезвия или для любого другого типа резки*

2. Держите бензорез обеими руками, крепко сжимая рукоятки большими и указательными пальцами. Правая рука должна быть на задней рукоятке, а левая рука на передней. Все операторы, правши или левши, должны использовать

данный хват. Никогда не работайте бензопилой держа ее только одной рукой



Рис. 15. Правильное положение рук

3. Встаньте параллельно режущему диску. Избегайте стоять прямо позади. В случае отдачи бензопила будет двигаться в плоскости режущего диска

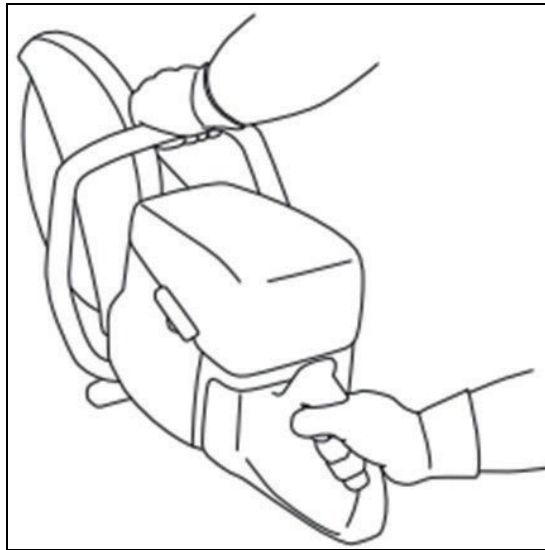

Рис. 16. Вероятность отдачи при работе

4. Держитесь на безопасном расстоянии от режущего диска при работающем двигателе.
5. Никогда не оставляйте машину без присмотра с работающим двигателем.
6. Никогда не перемещайте машину, когда режущее оборудование вращается. Перед тем, как поставить машину на землю, убедитесь, что диск полностью остановился.
7. Никогда не используйте зону отдачи диска для резки.
8. Держите хороший баланс и твердую опору.

9. Никогда не режьте выше уровня плеч. Никогда не режьте с лестницы. Используйте платформу или подмости, если разрез выше уровня плеч

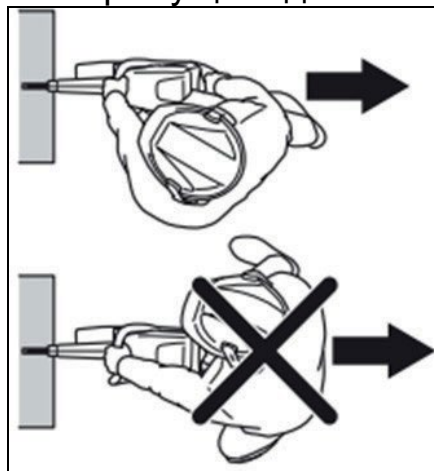

Рис. 17. Недопустимые варианты пиления

10. Стойте на удобном расстоянии от обрабатываемой детали;
Убедитесь, что диск ни с чем не соприкасается, когда машина запущена;
11. Аккуратно используйте режущий диск с высокой скоростью вращения (полный газ). Поддерживайте полную скорость до завершения резки;
12. Не прилагайте усилий и не нажимайте на диск, если производительность резки падает необходимо проверить диск при необходимости заменить;
13. Подавайте бензорез вдоль по линии диска. Боковые давления очень опасны и могут повредить диск

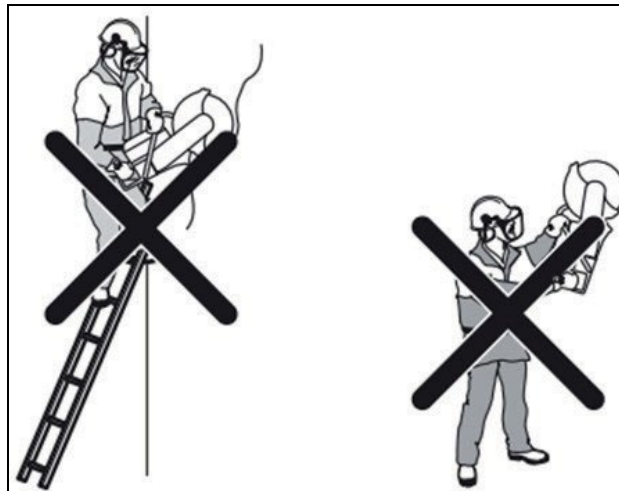

Рис. 18.

14. Медленно перемещайте диск вперед и назад, чтобы обеспечить небольшую площадь контакта диска с разрезаемым материалом. Это снижает температуру и обеспечивает эффективную резку.



Рис. 19. Эффективная резка

15. Отдача — это внезапное движение вверх, которое может произойти, если лезвие защемлено или застопорилось в зоне отдачи. Большинство откатов невелики и не представляют большой опасности. Однако отдача также может быть очень сильной.

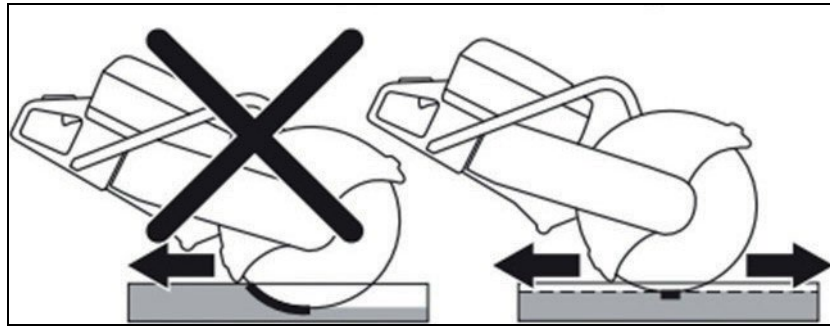

Рис. 20. Возможность отдачи.

16. Блокировка диска — это когда разрез зажимает диск. При зажатии диска действует большая реактивная сила, при которой очень сложно удержать бензорез.

Если зажатие диска произошло в зоне отдачи реактивная сила будет толкать бензорез вверх и назад к оператору, что может вызвать серьезную или даже смертельную травму. Будьте внимательны к потенциальному движению обрабатываемой детали.

Перед началом работы убедитесь, чтобы разрезаемая деталь при проведении реза не зажала диск.



Рис. 21. Блокировка режущего диска

17. При резке труб следует соблюдать особую осторожность. Если труба не закреплена должным образом, а разрез остается открытым на протяжении всей резки, диск может быть зажат в зоне отдачи. Будьте особенно внимательны при резке трубы с раструбом на конце или трубы в траншее, которая без надлежащей поддержки может провиснуть и защемить диск. Перед началом резки труба должна быть надежно закреплена, не двигаться и не катиться во время реза. На рисунке 22 изображена правильная последовательность реза трубы.

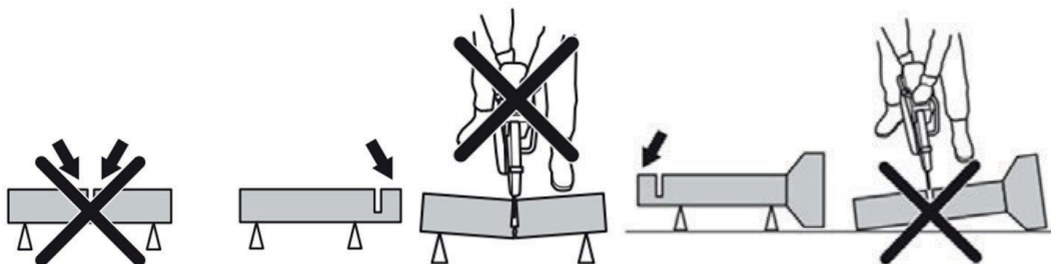

Рис.22 Резка труб

10. ТЕХНИЧЕСКОЕ ОБСЛУЖИВАНИЕ

1. Стартер

При загрязнении охлаждающих отверстий стартера продуктами распила, пылью и другими отходами используйте для очистки кисточку и/или баллон с сжатым воздухом.

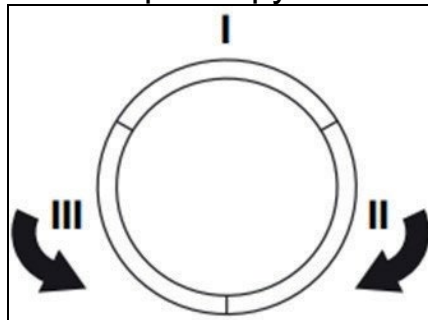
2. Двигатель

Грязные ребра цилиндра двигателя могут стать причиной его перегрева и поломки. Регулярно очищайте от загрязнений ребра цилиндров кисточкой и/или сжатым воздухом.

3. Карбюратор

Проверьте установку холостого хода. Для этого запустите и прогрейте двигатель. При нормальной установке на холостых оборотах режущий диск не должен вращаться.

Для регулировки холостого хода используйте шлицевую отвертку (поставляется в комплекте).

Регулировка осуществляется винтом (отверстие «Т» рядом с бензобаком) поворотом против часовой стрелки до тех пор, пока диск не перестанет вращаться. Если при регулировке не удастся добиться-

ся установки холостых оборотов (двигатель глохнет) необходимо провести процедуры очистки фильтров и ребер охлаждения двигателя, а также проверить свечу зажигания. Если данные процедуры не помогли, необходимо обратиться в сервисный центр.



ВНИМАНИЕ!

- *Ни в коем случае не регулируйте винты L и H это может привести к поломке двигателя и не будет являться гарантийным случаем.*

4. Воздушный фильтр

Перед каждым включением бензореза проверяйте состояние воздушного фильтра. Его чистота обеспечит равномерную работу двигателя. Очистка внешнего губчатого фильтра производится мыльным раствором. После промывания фильтр необходима отжать и полностью просушить.



Рис. 23. Внешний воздушный фильтр

При значительном и заметном падении мощности двигателя, ухудшении набора оборотов следует проверить и при значительном загрязнении заменить внутренний складчатый НЕРА фильтр (Запасные фильтры 2 шт. поставляются в комплекте)

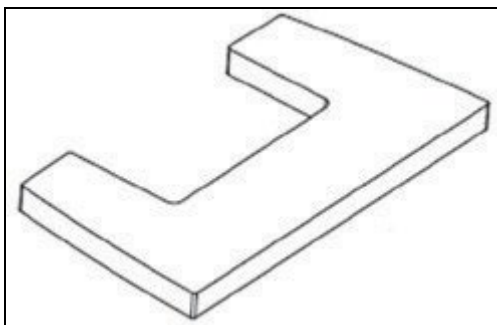

Рис. 24. НЕРА фильтр

5. Свеча зажигания

Регулярно проверяйте состояние свечи зажигания. Регулярно чистите свечу зажигания и проверяйте зазор между электродами.

Зазор должен быть 0,5 мм

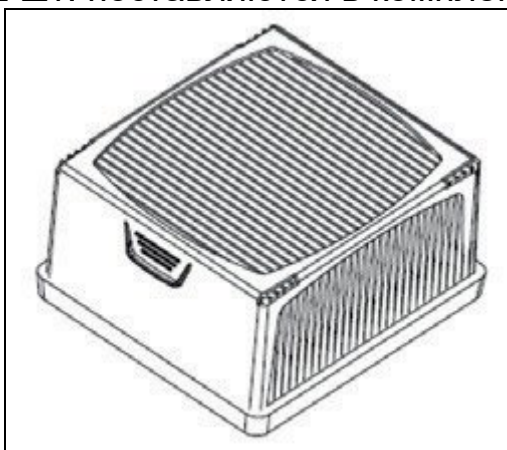
11. ВОЗМОЖНЫЕ НЕИСПРАВНОСТИ

Неисправности	Способы устранения
Двигатель не запускается	<p>Возможно, выключатель зажигания находится в положении «Выкл». Переведите его в положение «Вкл.» и повторите запуск бензореза.</p> <p>Проверьте свечу зажигания, при необходимости почистите или замените.</p> <p>Рычаг воздушной заслонки находится в вытянутом положении, прижмите ее к корпусу бензореза, нажав на рычаг газа.</p> <p>Проверьте наличие достаточного количества топливной смеси.</p>
Двигатель работает, но диск не крутится	<p>Возможно, диск или ремень установлены неправильно, или же тормоз цепи блокирует работу пильной цепи.</p> <p>Проверьте правильность установки.</p>
Двигатель не набирает обороты	<p>Проверьте положение рычага воздушной заслонки, при необходимости прижмите его к корпусу, нажав на ручку газа.</p> <p>Проверьте воздушный фильтр, возможно, он засорен. Очистите или замените его на новый фильтр.</p>
Двигатель работает неустойчиво	<p>Проверьте воздушный фильтр, возможно, он засорен. Очистите или замените на новый.</p> <p>Если в топливном баке оставалась старая топливная смесь, слейте ее, промойте топливный бак бензином, затем залейте свежую топливную смесь.</p>
Двигатель не развивает необходимую мощность и глохнет	<p>Возможно, в топливном баке оставалась старая топливная смесь, замените ее на новую.</p> <p>Проверьте воздушный фильтр, возможно, он засорен. Очистите его или замените на новый.</p> <p>Проверьте свечу зажигания, при необходимости замените на новую.</p> <p>Проверьте наличие достаточного количества топливной смеси.</p>

Двигатель работает неустойчиво на высоких оборотах	Проверьте воздушный фильтр, возможно, он засорен. Очистите или замените на новый. Отрегулируйте зазор свечи зажигания,
Двигатель дымит	Возможно, вы перепутали моторное масло с другим маслом, либо не соблюдены пропорции. Слейте старую топливную смесь, промойте бензином топливный бак, залейте свежую топливную смесь.
Высокая вибрация	Отрезной диск установлен неправильно, либо неисправна antivибрационная система. Проверьте систему и правильность установки диска.

Таблица. 3.

12. ХРАНЕНИЕ БЕНЗОРЕЗА

Храните бензорез в сухом месте без резких перепадов температуры воздуха, вдали от источников пламени, таких как: печи, газовые бойлеры, газовые сушилки и другие.

Если бензорез не планируется использовать более одного месяца следует:

1. Слить бензин из топливного бака.
2. Завести бензорез и дать ему поработать до полной остановки двигателя
3. Очистить бензорез от загрязнений.
4. Протереть металлические части масляной тканью.
5. Вывернуть свечу зажигания.
6. Смазать резьбовое соединение свечи и корпуса цилиндра маслом.
7. Установить свечу зажигания, не подсоединяя колпачка высоковольтного кабеля.
8. Накрыть бензорез и поместить на ровную поверхность в сухое и чистое помещение.

Не допускайте транспортировки и хранения бензореза с топливом не в вертикальном положении.

Дорогой покупатель!

Выражаем Вам огромную признательность за выбор бензореза “Huter”. Мы делаем все возможное, чтобы наша продукция удовлетворяла Вашим запросам, а качество соответствовало лучшим мировым стандартам.

Данное изделие имеет бытовое назначение, поэтому не подвергайте его чрезмерным нагрузкам.

Изготовитель устанавливает срок службы на бензорез «5» лет, при условии соблюдения правил эксплуатации.

Гарантийный срок эксплуатации бензореза “Huter” составляет «1» год. Моментом начала эксплуатации считается дата, указанная Организацией-продавцом в гарантийном талоне.

Дополнительную информацию о порядке и месте проведения технического обслуживания и ремонта можно получить у организации-продавца.

13. ГАРАНТИЙНОЕ ОБСЛУЖИВАНИЕ

Гарантийные обязательства

ВНИМАНИЕ! Производитель рекомендует проводить обслуживание данного бензореза в сервисных центрах с периодичностью 2 раза в год.

1. Изготовитель гарантирует работу бензореза на протяжении одного года со дня продажи.
2. Гарантийный ремонт не производится при нарушении требований, указанных в паспорте.
3. Гарантийный ремонт не производится при нарушении гарантийной пломбы (наклейки).
4. Гарантийный ремонт производится при наличии печати фирмы, даты продажи и подписи продавца.
5. При отсутствии печати фирмы-продавца, даты продажи или подписи продавца гарантийный срок исчисляется от даты изготовления.

Гарантийный ремонт не распространяется на следующие случаи:

1. Периодическое обслуживание и ремонт или замену запчастей в связи и их нормальным износом.
2. Изделия, поврежденные в результате небрежного отношения, неправильной регулировки, ненадлежащего технического обслуживания с применением некачественных и нестандартных расходных материалов, попадания жидкостей и посторонних предметов внутрь.
3. Воздействия факторов непреодолимой силы и/или действие третьих лиц.

Быстроизнашивающиеся детали:

Некоторые детали устройства, даже при применении их по назначению, подвержены нормальному износу и должны своевременно заменяться, в зависимости от вида и продолжительности их использования. К этому относятся, среди прочего:

- приводной ремень
- муфта сцепления
- фильтры (воздушный, топливный)
- пусковое устройство
- свеча зажигания
- демпфирующие элементы антивибрационной системы.

Гарантийный ремонт не производится при нарушении гарантийной пломбы

Данный документ не ограничивает определенные законом права потребителя, но дополняет и уточняет оговоренные законом обязательства, предполагающие соглашения сторон.

14. ГАРАНТИЙНЫЙ ТАЛОН

Бензорез «Hüter» _____

№ _____

признана годной для эксплуатации.

Дата продажи _____

Я покупатель/представитель фирмы _____

С условиями эксплуатации ознакомлен _____

ГАРАНТИЙНЫЙ ТАЛОН
Описание дефекта, № прибора

М.П.

ГАРАНТИЙНЫЙ ТАЛОН
Описание дефекта, № прибора

М.П.

ГАРАНТИЙНЫЙ ТАЛОН
Описание дефекта, № прибора

М.П.

15. СЕРВИС-ЦЕНТРЫ:

- **Абакан**, Квартал Молодежный 12а к1, тел.: +7 (390) 226-30-10, +7 908 326-30-10.
- **Армавир**, ул. Мичурина, д. 6, тел.: +7 (861) 376-38-46, +7 (962) 855-40-18.
- **Архангельск**, Окружное шоссе, д.9, тел.: +7 (965) 730-9103, +7 (952) 301-25-26.
- **Астрахань**, ул. Рыбинская, д.11, тел.: 8 (8512) 99-47-76.
- **Барнаул**, Южный проезд, 14 лит 6, тел: +7 (3852) 25-13-10, +7 (3852) 25-12-60.
- **Белгород**, ул. Константина Заслонова, д. 92, тел: +7 (472) 240-29-13.
- **Благовещенск**, ул. Раздольная 27, тел.: +7 (914) 601-07-00; +7 (416) 231-98-68.
- **Братск**, Коммунальная улица, 17, тел: +7 (914) 939-23-72.
- **Брянск**, Московский проспект, 138Бс1, тел: +7 (4832) 59-06-44.
- **Великий Новгород**, ул. 3-я Сенная, д.2А, тел: +7 (964) 694-40-34.
- **Владивосток**, Днепроvская улица, 102Ас2, тел: +7 (904) 624-03-29, +7 (423) 249-26-72
- **Владимир**, ул. Казарменная, 2, тел.: +7 (492) 249-43-32.
- **Волгоград**, пр-т Волжский, 4к, тел.: +7 (844) 278-01-68 (доб. 2 - сервис).
- **Вологда**, ул. Саммера, д. 64, тел.: +7 (817) 226-48-63.
- **Воронеж**, проспект Труда, д. 48Ф, тел.: +7 (473) 204-53-29.
- **Дзержинск**, Зарёvская объездная дорога, 9В, тел: +7 909 286 2386 (сервис), +7 (831) 335-11-09.
- **Екатеринбург**, ул. Новинская, 12, тел.: +7 (343) 384-57-25, +7 (965) 509-78-08.
- **Екатеринбург**, ул. Шаумяна, 93, тел.: +7 (343) 288-77-37.
- **Екатеринбург**, ул. Завокзальная, 6Б, тел.: +7 (343) 288-77-67.
- **Иваново**, ул. Спартака, д.13., тел +7 (493) 277-41-11.
- **Ижевск**, улица Пойма, 22литВ, тел.: +7 (3412) 57-60-21.
- **Иркутск**, ул.Тракторная, д.28А/2, СКЦ Байкалит, складское помещение №5 тел: +7 (908) 660-41-57 (сервис), +7 (395) 270-71-62.
- **Йошкар-Ола**, пгт. Медведево, ул. Гагарина, 4И, тел. +7 (836) 249-72-32.
- **Казань**, Крутовская улица, 26/2, тел.: +7 (843) 206-03-65.
- **Калининград**, ул. Ялтинская, д. 129, тел: +7 (401) 276-36-09.
- **Калуга**, Дальняя улица, 17А, тел: +7 (965) 709-98-96, +7 (484) 292-23-76.
- **Кемерово**, ул. Радищева, д. 2/2 к4 вход Б1, тел: +7 (905) 907-38-69, +7 (384) 265-02-69.
- **Киров**, ул. Калинина, д. 38, тел.: +7 (833) 221-42-71, 21-71-41.
- **Комсомольск-на-Амуре**, ул. Кирова, д. 54, корпус 2, тел.: +7 (924) 116-10-47.
- **Кострома**, ул.Зелёная, д.8, тел: 8 (4942) 46-73-76; 8 (4942) 46-18-59.
- **Краснодар**, ул. Грибоедова, д.4, литер "Ю", тел: +7 (989) 198-54-35; +7 (861) 203-46-92.
- **Красноярск**, ул. Северное шоссе 7И/2 (желтый склад), тел: 8(391)204-62-88.
- **Курган**, ул. Омская, д.171Б, тел: +7 (352) 263-09-25, 63-09-24
- **Курск**, ул. 50 лет Октября 128. Тел.: +7 (471) 236-04-46.
- **Липецк**, Ангарская улица, вл26, тел: +7 (474) 252-26-97, +7 (903) 028-97-96.
- **Магнитогорск**, ул. Вокзальная 1, строение 3 тел.: +7 (919) 342-82-12.
- **Можга**, ул. Ивана Быстрых, 2А, тел.: +7 (950) 161-07-50.
- **Москва**, Каширский проезд, 23с7, тел для заказа пропуска: +7 (495) 118-96-42 (за час до прибытия)).
- **Москва**, Павловская улица, 27с3, эт. 1, комн. 5, тел.: +7 (495) 215-25-73.
- **Московская область**, г. Видное, Белокаменное шоссе, владение 10 корп.2, тел.: +7 (495) 646-41-41, +7 (926) 111-27-31.
- **Московская область**, Балашиха, Западная коммунальная зона, шоссе Энтузиастов, вл 4, тел.: +7 (495) 108-64-86 (доб. 2), +7 (906) 066-03-46.

- **Московская область**, г. Долгопрудный, мк-н Павельцево, Новое ш, д. 31, литер "Ч", тел.: +7 (495) 968-85-70.
- **Мурманск**, ул. Домостроительная, д. 15к1, тел.: +7 (815) 265-61-90.
- **Набережные Челны**, Старосармановская улица, 8, тел.: +7 (855) 220-57-43.
- **Нижний Новгород**, ул. Геологов, 1С, тел.: +7 (831) 429-05-65 (доб. 2).
- **Нижний Тагил**, ул. Индустриальная 37, тел.: +7 (343) 596-37-60.
- **Новокузнецк**, Ильинское шоссе, д. 35 корпус 1, тел.: 8 (3843) 20-49-31, 8-960-931-71-41.
- **Новороссийск**, Краснодарский край., г. Новороссийск, ул. Осоавиахима, д. 212, тел.: +7 (861) 730-94-54.
- **Новосибирск**, 1-е Мочищенское шоссе 1/4, тел.: 8 (383) 373-27-96.
- **Омск**, ул. Космический проспект, 109 стр.1 дверь 20, 2 этаж, тел.: +7 (3812) 38-18-62 (сервисный центр), +7 (3812) 21-46-38 (отдел продаж).
- **Оренбург**, улица Базовая, 17 А, тел: +7 (353) 248-64-90.
- **Орёл**, пер. Силикатный, д.1, тел: +7 (486) 244-58-19.
- **Орск**, Орское шоссе, 6, тел: +7 (353) 237-62-89 (ориентир для поиска - Фуд Сервис Орск (51.239211, 58.485791)).
- **Пенза**, ул. Измайлова, д. 17а, тел: +7 (841) 222-46-79.
- **Пермь**, ул. Сергея Данщина, д. ба, корпус 1, тел.: +7 (342) 205-85-29.
- **Петрозаводск**, район Северная Промзона, ул. Заводская, д. 10 А, тел.: +7 (812) 309-87-08, +7 (921) 222-67-80.
- **Псков**, ул. Леона Поземского, д.110Е, тел.: +7 (811) 229-62-64.
- **Пятигорск**, Бештаугорское шоссе, д. 26д, стр. 4, тел.: +7 (968) 279-27-91, +7 (865) 220-58-50 (доб. 2).
- **Ростов-на-Дону**, ул. Вавилова, д. 62А, тел.: +7 (938) 100-20-83.
- **Рязань**, пр-д Яблочкова, д. 8Г, тел.: +7 (491) 246-65-58.
- **Самара**, Советский р-н, ул. Заводское шоссе, д. 15А, литер "А", тел.: +7 (846) 206-05-52.
- **Санкт-Петербург**, Октябрьская наб., д.104, кор.41, лит.А, тел.: +7 (812) 309-92-75.
- **Санкт-Петербург**, Пискаревский проспект, д. 125, пом. 11, тел.: +7 (812) 309-73-78.
- **Саранск**, ул. Пролетарская, д.130А, база Комбината "Сура", тел.: +7 (834) 222-36-37.
- **Саратов**, ул. Пензенская, д. 2, тел: +7 (845) 249-11-79.
- **Смоленск**, Краснинское шоссе, дом 376, стр. 2, тел.: +7 (481) 229-46-99.
- **Сочи**, ул. Транспортная, д. 28, тел: +7 (862) 226-57-45.
- **Ставрополь**, ул. Коломийцева, 46, тел.: +7 (865) 220-65-62.
- **Стерлитамак**, ул. Кочетова 43А, тел.: +7 (347) 229-44-10.
- **Сургут**, ул. Базовая, д. 5, тел.: +7 (346) 275-82-31 (доб. 1 - офис, доб. 2 - сервис).
- **Тамбов**, ул. Волжская, д. 69, с7, тел.: 8 (4752) 50-37-96, +7 (964) 130-85-73.
- **Тверь**, ул. Коняевская, д.12, стр.1, тел.: +7 (482) 263-31-71, +7 (920) 185-48-77.
- **Тольятти**, ул. Коммунальная, д. 23, стр. 1, тел.: +7 (848) 265-12-05, +7 (964) 973-04-29.
- **Томск**, ул.Розы Люксембург, д. 115, стр. 1, тел.: +7 (952) 801-05-17.
- **Тула**, Ханинский проезд, д. 25/3, тел.: +7 (487) 274-02-53.
- **Тюмень**, Старый Тобольский тракт, 5-й километр, 1Ас3, тел.: +7 (345) 266-28-91.
- **Улан-Удэ**, ул. 502 км, д. 160в, тел.: +7 (301) 220-42-87.
- **Ульяновск**, Московское шоссе, 14, тел.: +7 (842) 227-06-30, 27-06-31.
- **Уфа**, ул. Ульяновых, д. 65, корпус 7, литер "2Б", тел.: +7 (347) 214-53-59.
- **Хабаровск**, ул. Суворова, 80Н, тел.: +7 (421) 293-44-68.
- **Чебоксары**, Дорожный пр., д. 16, тел.: +7 (835) 221-41-75.
- **Челябинск**, ул. Морская, д. 6/3, тел.: +7 (351) 222-43-15, 222-43-16.
- **Череповец**, ул. Гоголя, д 60, тел.: +7 (911) 517-87-92, +7 (820) 249-05-34
- **Чита**, ул. Евгения Гаюсана, д. 48, стр. 5, тел. +7 (302) 228-44-79.
- **Шахты**, Ростовская область, пер. Газетный, д. 4Г, тел.: +7 (863) 303-56-10, +7 (909) 406-63-11.
- **Южно-Сахалинск**, пр-т Мира, 2 "Б"/5, корпус 8, тел.: +7 (424) 249-07-85.

- **Ярославль**, ул. Тутаевское шоссе, д.4, тел: +7 (485) 266-32-20.
- **Казахстан, г. Актобе**, жилой массив Коктем (бывш. Заречный - 1), д. 311, тел.: 8(7132)72-46-40.
- **Казахстан, г. Алматы**, Илийский тракт, 29, тел: +7 (727) 225-47-45, 225-47-46.
- **Казахстан, г. Атырау**, пр-т Азаттык, 118Б, тел: +7 (7122) 30-85-06, +7 (700) 244-50-96.
- **Казахстан, г. Караганда**, ул. Складская 2А/1, тел.: +7 (707) 469-80-56.
- **Казахстан, г. Костанай**, ул. Каирбекова, 318/2, цокольный этаж, тел.: 87774451977; 87142390187.
- **Казахстан, г. Нур-Султан (Астана)**, ул. Циолковского, д. 4, склад 8а, тел.: +7 (771) 754-02-45.
- **Казахстан, г. Тараз**, ул. Санырак батыра, 47м, тел.: +7 777 932 86 18.
- **Казахстан, г. Усть-Каменогорск**, Самарское шоссе 9/5, тел.: +7 (723) 240-32-19.
- **Казахстан, г. Шымкент**, ул. Сарбаздар 18. тел.: +7 (776) 808-50-05.
- **Армения, г. Ереван**, улица Пушкина 51/18, тел.: +37491226998; +37441999226.
- **Республика Беларусь, г. Брест**, ул. Фомина, д. 19, тел.: +375 33 698 89 44.
- **Республика Беларусь, г. Витебск**, проспект Фрунзе, д 81/24, помещение 2, тел.: +3752550219 10.
- **Республика Беларусь, г. Гомель**, ул. Текстильная, д. 9, тел.: 8 (029) 327 29 44
- **Киргизия, г. Бишкек**, Дэн Сяопина, д.18, тел.: +996 708 323 353.

Актуальная информация по адресам сервисных центров и приобретению оригинальных запчастей также доступна на официальном сайте www.huter.su в разделе Сервис

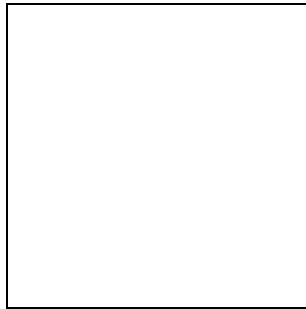

**Изготовитель (импортер):
"ФОКС Технотулс ГмбХ"
Кляйн-Етцельсдорф 16,
3730 Кляйн-Етцельсдорф (Решиц),
Австрия**

Ред.2